

Technické parametry antény:

1. Zisk

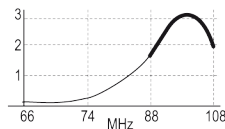

2. Frekvenční rozsah 87,5-108 MHz

3. P/Z poměr 0 dB

4. Výst. impedance 75 Ω

5. Rozměry výška 60 cm
šířka 60 cm

6. Hmotnost 0,5 kg

Záruční list

Dovozce poskytuje záruku na tuto anténu po dobu 24 měsíců od data prodeje.

Datum prodeje:

.....

Prodejce:

.....

Dovozce: Solight, s.r.o., Na Brně 1972, Hradec Králové, 500 06

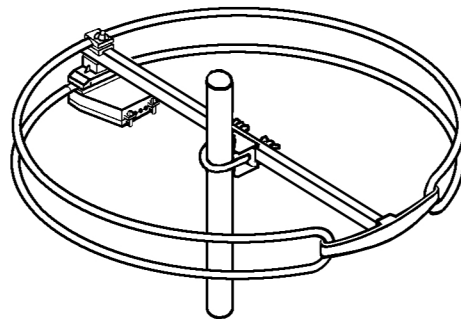

Anténa VKV-FM
DIPOL 1

SOLIGHT

Obj.č.
HN30



8 595092 110256 2

Návod k montáži

Schéma připojení antény k radiovému přijímači (verze se symetrizačním členem).

1. Připravte si odpovídající délku anténního koaxiálního kabelu 75 ohm.
2. Připravte konec kabelu na straně antény dle obr. 2, natočte na něj konektor F a připojte jej do zásuvky F ve schránce antény dle obr. 3.
3. Připevněte anténu na stožár dle obr. 4 a nasměrujte ji na UKF/FM-radiopřijímač.
4. Konec kabelu na straně přijímače připravte dle obr. 1 a připevněte anténní konektor (konektor není součástí dodávky).

Konec pro anténní konektor

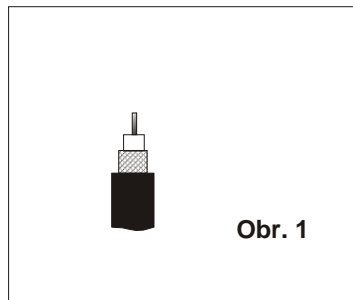

Konec do schránky antény – konektor F

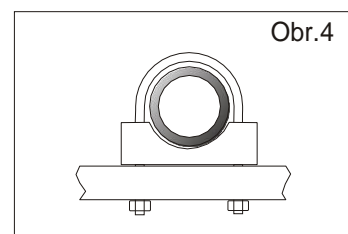
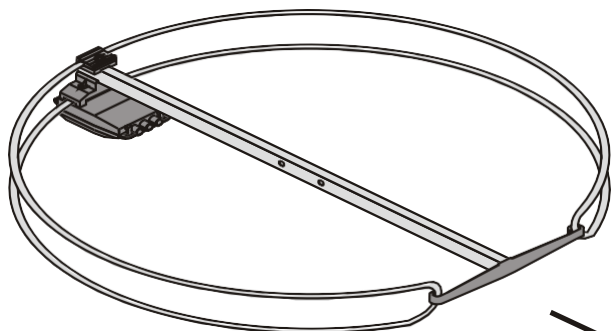
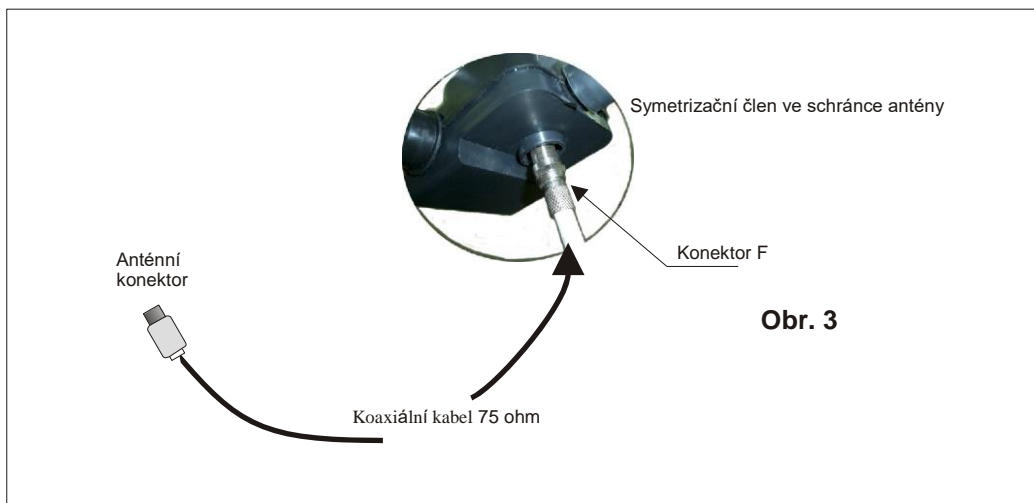
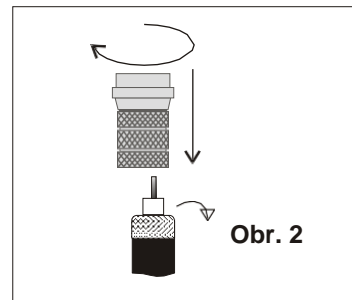

Nejlepší směr příjmu